

# Technisches Datenblatt (Technical datasheet)

# SBA

TRANSFORMATOREN  
STROMVERSORGUNGEN  
DROSSELN UND FILTER

**SBA Art.-Nr.**

165-1230

**SBA item no.**

**Produktbezeichnung**

Steuertransformator E-UL  
230/400 +/-15 // 230 // 1000

**Type of product**



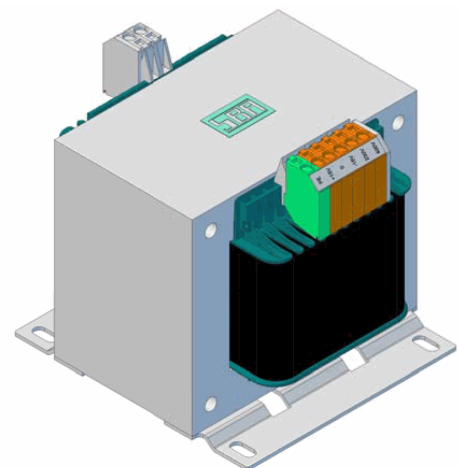
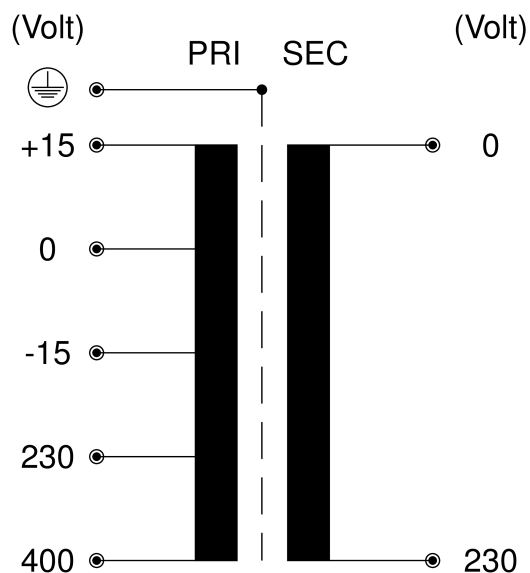

Leistung VA	1000/3500	rated output power VA
Eingangsspannung V	230/400 +/-15	rated supply voltage V
Frequenz Hz	50-60	rated frequency Hz
Ausgangsspannung V	230	rated output voltage V
Ausgangsstrom A	4,34	rated output current A
Schaltgruppe PRI-sek	li0	vector group PRI-sec
Schutzart // Schutzklasse	IP 00 // I	insulation class // op. mode
Norm	VDE 0570 / EN 61558-2-2/-4 / UL 5085 / CSA C22.2 No.66	specifications (standards)
Zulassungen	UL-File: E250288 CSA-File: 255319	approvals
Isolationskl. // Betriebsart	T45/B (CSA: T40/B) // S1 (DB)	protection index/ op. mode
Anschlüsse Eingang	Käfigzugfederklemmen 4mm <sup>2</sup>	input connections
Anschlüsse Ausgang	Käfigzugfederklemmen 4mm <sup>2</sup>	output connections
Wicklungsart	1-Kammer (getrennte Wicklungen)	type of winding
Montage	auf Fußplatten stehend	installation
Oberflächenbehandlung	kpl. vakuumprägniert Tränkharz transparent	surface treatment
Herstellungsverfahren: DE ECCN: N AL: N		
Verlustleistung W (typ.)	Fe: 28,9W // Cu: 38,4W	power loss W (typ.)
max. Aufstellhöhe (ü. NN)	1000m	altitude (max.) m.a.s.l.
Befestigungsmaß [B] x [T] mm	122 x 133, ø 7x15	mounting dimension mm
Maße: B x T x H (mm) ca.	150 x 162 x 145	dimensions: WxDxH (mm) approx
Gewicht:(Kg) ca.	13,10	weight: (kg) approx
Stat. Warennummer	85043180	customs tariff number



**Technisches Datenblatt Seite 2**  
(Technical Datasheet page 2)

SBA

TRANSFORMATOREN  
STROMVERSORGUNGEN  
DROSSELN UND FILTER

SBA Art.-Nr.	165-1230	SBA item no.
Nenneingangsstrom bei $S_N$	4,696/2,693 A (230 V/400 V)	rated supply current
Leerlaufverlustleistung (typ.)	27,75 W	no load losses
Nennverlustleistung (typ.)	63,33 W	load losses
Leerlaufstrom 230 V/400 V (typ.)	0,984 A/0,56 A	no load current
Leerlaufausgangsspannung (typ.)	238 V	no load output voltage
Durchschlagfestigkeit (Prim-Sek)	4,8 kV	applied potential test (input-output)
Durchschlagfestigkeit (Prim-Kern)	4,8 kV	applied potential test (input-core)
Durchschlagfestigkeit (Sek-Kern)	3,0 kV	applied potential test (output-core)
Eingangsabsicherung (empf.)	230 V      400 V	recommended fuses
 gL/gG	10 A      6 A	
 Sicherungsautomat C	25 A      16 A	circuit breaker char. C
 Motorabsicherung	10,0(6,0) A      6,0(4,0) A	motor protection switch
Ausgangsabsicherung (empf.)	230 V	output fusing
 G5x20 M	4 A	

Distribution, duplication, realisation and communication of this paper respectively the content are not allowed without our approval. All rights reserved.

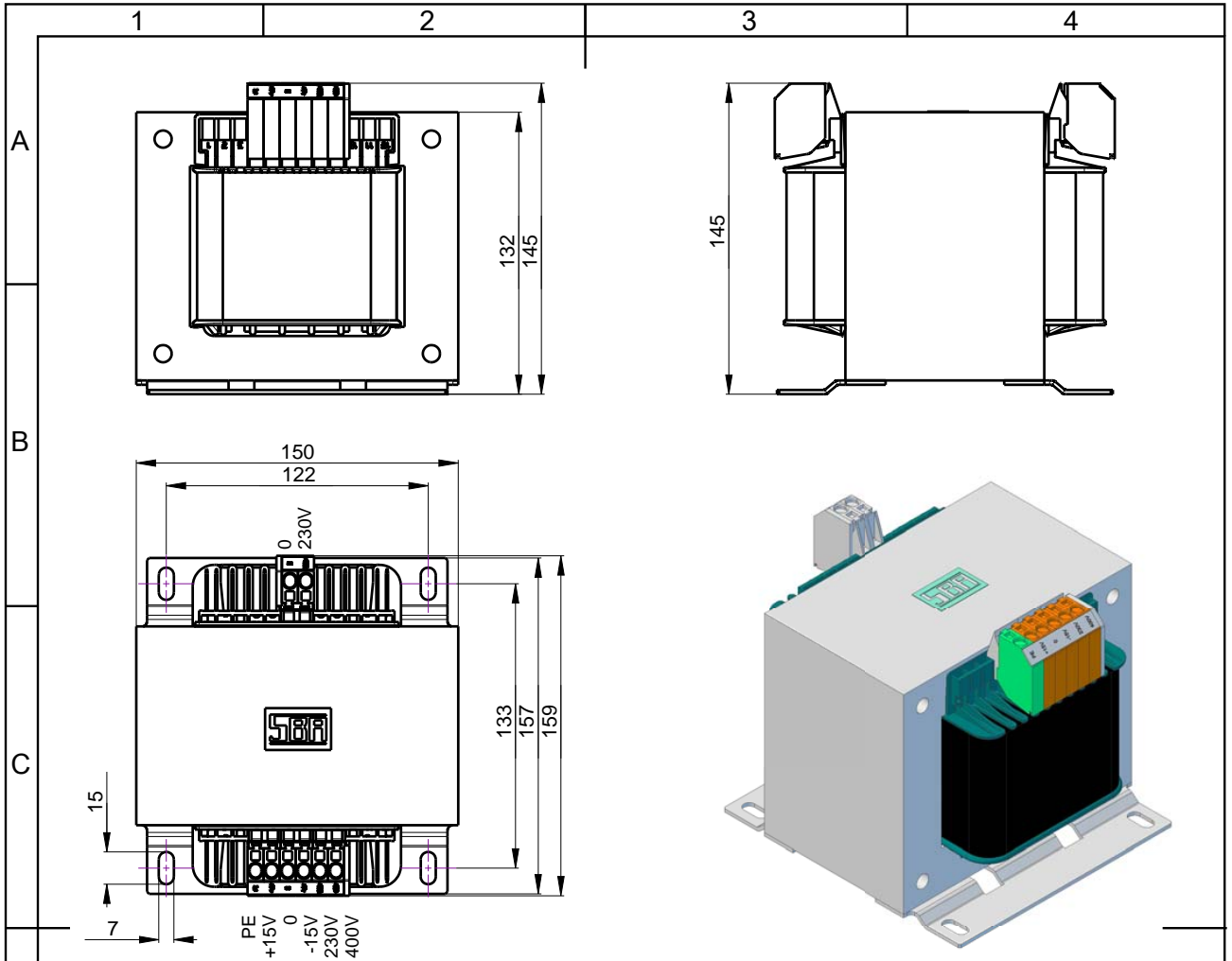

**Anschlussquerschnitte der Klemmen:**

CAGE CLAMP®-Anschluss

- 0,08 - 4 mm<sup>2</sup> eindrätig
- 0,08 - 4 mm<sup>2</sup> feindrätig, auch verzinkt
- 0,08 - 4 mm<sup>2</sup> feindrätig mit Aderendhülse (gasdicht aufgekrimpt)

- AWG28 - AWG12 eindrätig
- AWG28 - AWG12 feindrätig, auch verzinkt
- AWG28 - AWG12 feindrätig mit Aderendhülse (gasdicht aufgekrimpt)

Abisolierlänge 9-10mm

**Anschraubpunkte zur Befestigung:**

122mm x 133mm (a2 x b2)

project, designated use		tolerance	sureface	scale: 1:3	size: A4	m = 13,1kg
<b>Lagerprogramm</b>		ISO 2768-m	varnish	raw material, substance, half-finished product		
		<b>Datum</b>	<b>Name</b>	SBA designation		
		drawn 15.12.2015	A.Könitzer	<b>E-UL (ETK-NewLine)</b> <b>Steuer-/Trenntransformator</b>		
		checked 01.06.2016	A.Könitzer			
		norm EN 61558-2-2/-2-4				
		replaced				
				SBA item	state	sheet
		SBA TrafoTech GmbH Winkelleite 14 91332 Heiligenstadt Tel: +49 9198 809-0		<b>165-1230</b>	<b>1.0</b>	<b>1</b> of
state	modifications	date	name	origin: Deutschland	file: S:\165\165-1230Z-165-1230.AD_ASM	